



Made Simple, Done Right.



AERIUM Clean Box

CZ

Důležité bezpečnostní pokyny

Než začnete



Přečtěte si pečlivě tyto bezpečnostní pokyny

Bezpečnostní upozornění

1 Instalace a používání

Pečlivě dodržujte instalační pokyny.
Použití pouze v interiéru – nevystavujte přímému slunečnímu záření nebo dešti.
Umístěte na rovný, stabilní povrch.

2 Umístění a poloha

Zvolte dobře větranou oblast.
Držte zařízení mimo dosah zdrojů vody.
Na zařízení nepokládejte žádné předměty.

3 Váha a kapacita

Pro kočata pod 1 kg a gravidní/kojící kočky by neměl používán automatický režim čištění. Věnujte zvýšenou pozornost či nastavte plán čištění vždy, když jste doma.
Nepřekračujte doporučenou kapacitu steliva.
Zabraňte dětem v lezení nebo sezení na zařízení.

4 Napájení a elektrická bezpečnost

Používejte pouze dodaný napájecí adaptér.
Udržujte napájecí kabel mimo horké povrchy.
Během údržby nebo pokud zařízení není v provozu - odpojte jej.
Zařízení odstavte, pokud je poškozený přívodní kabel nebo zásuvka.

5 Údržba a péče

Před čištěním nebo údržbou zařízení odpojte.
Neponožujte zařízení do vody.
Používejte pouze originální náhradní díly.
Pravidelné čištění je nezbytné pro správnou funkčnost zařízení.

6 Obecná preventivní opatření

Prvních několik použití pečlivě dohlížejte na svého mazlíčka.
Uchovávejte obaly mimo dosah dětí a jiných zvířat.

Rady, tipy, triky

Sledujte první kroky kočky po zavedení toalety a ověřte, že opravdu používá stelivo, nikoli okraj barelu. Udržujte optimální hladinu steliva – při každém otočení totiž část steliva zmizí spolu s tím, co tam kočka zanechá. Pravidelně stelivo doplňujte podle potřeby.

Přibližně 95% koček přijímá novou chytrou toaletu bez potíží, pokud ji vyměníte prostě "kus za kus". Tyto rady považujte spíše za inspiraci, jak kočce proces případně usnadnit, pokud si na nový záchod nezvykne.

Pokud kočka přijímá novou toaletu obtížněji, může přechod usnadnit, když do nové toalety nasypete trochu starého steliva. Díky známým vům si kočka snáze spojí, kde a co má dělat. Pokud prostor dovolí, nechte chytrou toaletu několik dní vedle té staré a také do ní přidejte trochu starého steliva.

Po několika dnech původní záchod odstraňte a novou chytrou toaletu přemístěte na jeho místo. Tak kočka změnu snáze pochopí a přijme.

O zařízení

Model no.	Aerium Clean Box	Hlučnost	<45 dBA
Verze	SCL-CB003	Životnost motoru	≥2000 h.
Objem barelu	72l.	Příkon	24 W
Objem koše	7l.	Adaptér - výkon	DC 12V / 2A
Maximum steliva	Okolo 5l.	Provozní teplota	-25°C ~ 55°C
Materiály	PP/ABS/SILICON	Velikost zařízení	581.9 x 513.4 x 530.0 mm
WI-FI	2,4 Ghz	Váha zařízení netto	7,9 Kg
Senzor přiblížení	ano	Váha zařízení brutto	9,5 Kg
Senzory vážení	ano		

Bezpečnostní pokyny

Bezpečnostní instrukce

Prosíme, pečlivě dodržujte pokyny k obsluze

Nenamáčejte a nemyjte základnu ve vodě

Neoplachujte elektrické části

Vždy vypněte napájení před čištěním a rozebíráním

Používejte pouze v interiéru

Nedoporučujeme používání kočkám mladším 3 měsícům

Umístění a instalace

Umístěte zařízení na stabilní a rovný povrch

Vždy nechte přístroj na zemi, aby se zabránilo riziku pádu

Zajistěte, aby všechny čtyři nohy stabilně přilehly k zemi

Zarezervujte dostatečný prostor kolem zařízení (minimálně 70 cm výšky, 80 cm hloubky před zařízením)

Neumísťujte předměty v přední části zařízení (alespoň 50 cm

vzdálenosti - výjimkou je přiložená podložka)

Umístěte zařízení blízko zdroje signálu WiFi

Elektrická bezpečnost

Používejte pouze originální napájecí adaptér, aby se zabránilo poškození a bezpečnostní

Zkontrolujte, zda napájecí kabel není nepoškozený (například překousaný) nebo opotřebovaný

Zajistěte bezpečné připojení zásuvky

Obsluha a údržba

Zkontrolujte, zda je koš na odpad správně instalován před použitím

Zabraňte domácím mazlíčkům kousat kabely či jejich části

Ved'te domácího mazlíčka správně k používání a ujistěte se, že rozumí bezpečnému postupu

Nepoužívejte hromadné čištění ani ruční režim, pokud je zvíře poblíž

Ochrana zvířat

Automaticky se zařízení zastavení, když kočka vstoupí během otáčení barelu

Zařízení má ochranu proti skřípnutí zvířete

Automatické zastavení v případě anomální funkčnosti

Detekční senzory, které zastavují cyklus, pokud je zvíře v blízkosti

Typy steliva

Doporučujeme používat výhradně hrudkující stelivo

Péče o kočku

Je vyžadována péče o drápy kočky/koček. Bez pravidelného zasřívávání hrozí poškození zařízení - vnitřní podložky na které je stelivo.

Další upozornění + Obsah balení

Správná údržba zajišťuje optimální výkon i dlouhou životnost.

Před použitím si pečlivě přečtěte tento manuál. Po instalaci a použití to znamená, že jste si bezpečnostní pokyny přečetli a přijali.

Pokud zařízení nefunguje správně z jiných neznámých příčin a nemůžete rychle najít řešení v pokynech, restartujte zařízení.

Obsah balení

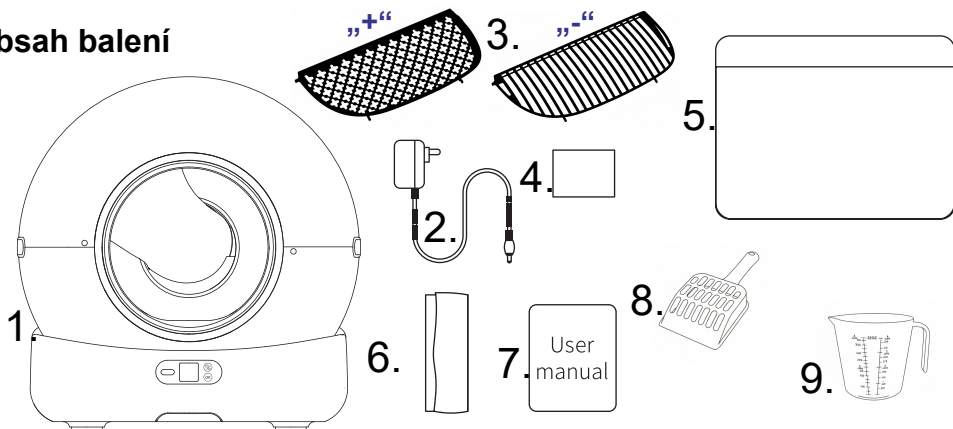

1 Zařízení (Aerium Clean Box)

Hlavní zařízení - chytrá kočičí toaleta.

2 Nabíjecí kabel s adaptérem

Slouží pro připojení do elektrické sítě.

3 Dva typy sítěk (jeden je nainstalovaný) „+“ a „-“

„+“ Je pro pískový typ steliva. Naopak „-“ je pro peletový typ steliva.

4 Odstraňovač zápachu

Vyměňujte dle aplikace nebo dle potřeby.

5 Podložka

Slouží pro zachycení steliva, které kočka může vyhodit z toalety.

6 Náhradní pytlíky

Náhradní pytlíky do koše v zadní části chytré toalety.

7 Manuál

Právě se na něj díváte 🐱

8 Lopatka

Slouží k odloupenutí ztvrdlých krust vně toalety.

9 Odměrka

Slouží k pohodlnému plnění stelivem. Pro první naplnění bude potřeba asi 7 plných odměrek. Další použití je individuální podle typu steliva.

Popis zařízení

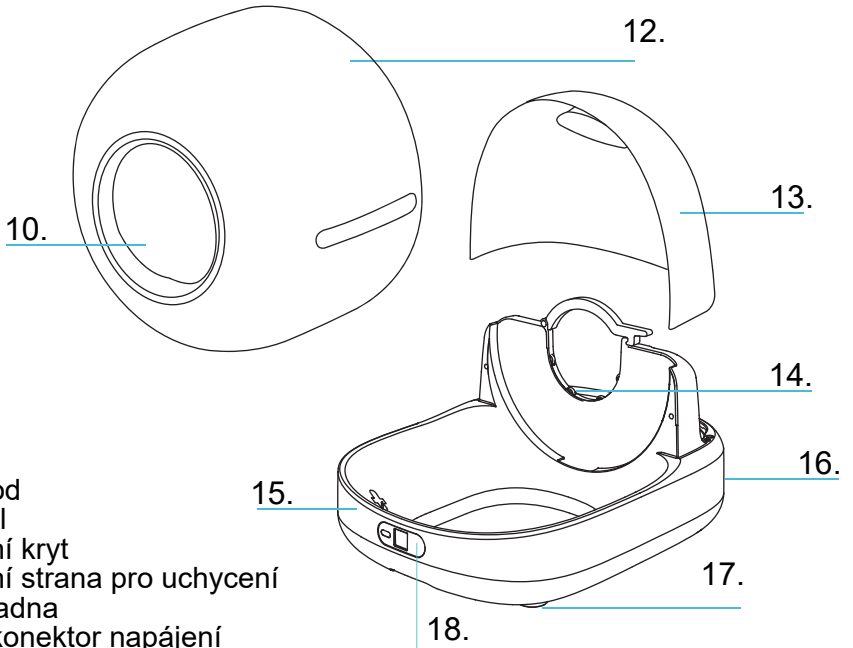

- 10 Vchod
- 12 Barel
- 13 Zadní kryt
- 14 Zadní strana pro uchycení
- 15 Základna
- 16 DC konektor napájení
- 17 Senzory vážení
- 18 Tlačítka manuálního ovládní
- 19 Pojistka pro uvolnění barelu
- 20 Odpadní kryt
- 21 Kapsa pro vůni (odstraňovač zápachu)
- 22 Koš na odpad
- 23 Otvory pro zadní kryt
- 24 Kolečka pro snadnou manipulaci

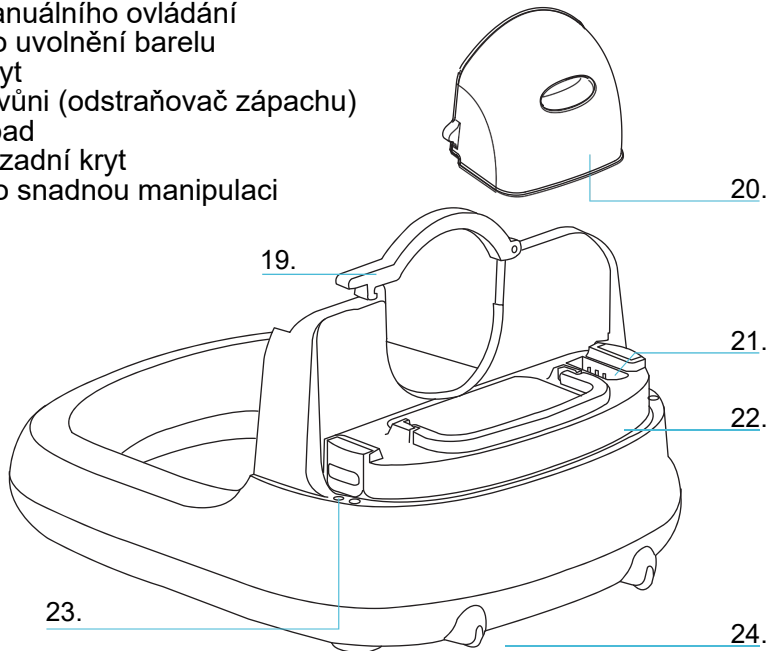

První spuštění a instalace

Po otevření krabice

- Otevřete krabici a vyjměte ochranné prvky z obou stran.
- Vyjměte produkt a sejměte PE sáček.
- Odstraňte všechny lepicí pásy z produktu.



Umístění zařízení

- Umístěte zařízení na pevný a rovný povrch.
- Ujistěte se, že je správně nainstalován barel i koš (a to včetně pytle na odpadky), pak nasadte ochranný kryt.

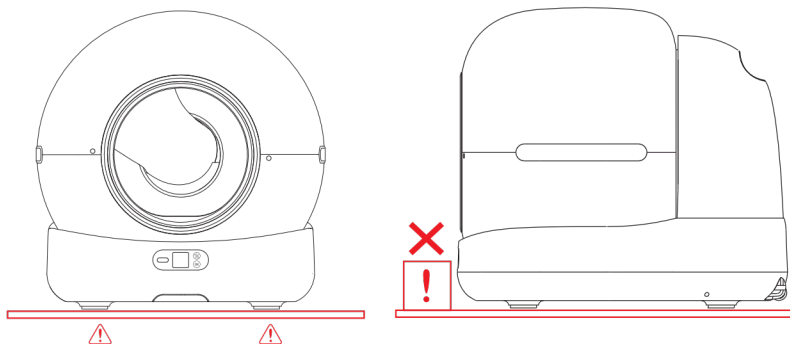

První spuštění

- Z produktu sejměte všechny fixační lepenky včetně těch v barelu.
- Vyberte sítko pro lepší filtraci. Sítko připomínající „+“ je pro bentonitové nebo silikátové stelivo. Pro dřevěné pelety nebo tofu stelivo je určené sítko „-“.

Nasypání steliva a kalibrace

- Nepřekračujte úroveň označenou „Max Line“.
- Pomocí horního tlačítka na zařízení zvolte ikonu hmotnosti, poté stiskněte tlačítko OK pro kalibraci hmotnosti.



Nastavení Wi-Fi

- Pomocí horního tlačítka na zařízení zvolte ikonu Wi-Fi. Poté podržte tlačítko „OK“ po dobu 5 vteřin. Ikona Wi-Fi začne blikat.



První spuštění a instalace

Instalace

- Zkontrolujte, že je pytel na odpadky správně nasazený.
- Vložte vůni do kapsy (21.)
- Umístěte barel do správné pozice a zajistěte pojistkou (19.)

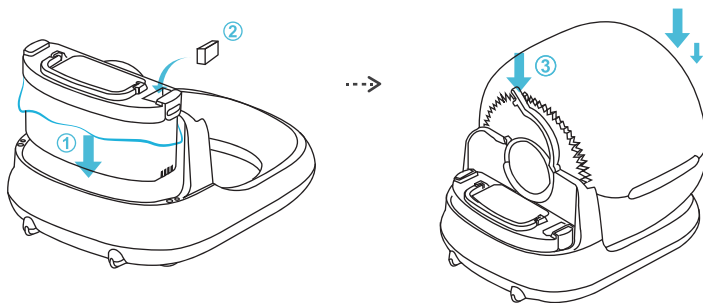

- Nasadte oba kryty (13 a 20). Pro maximální ochranu.

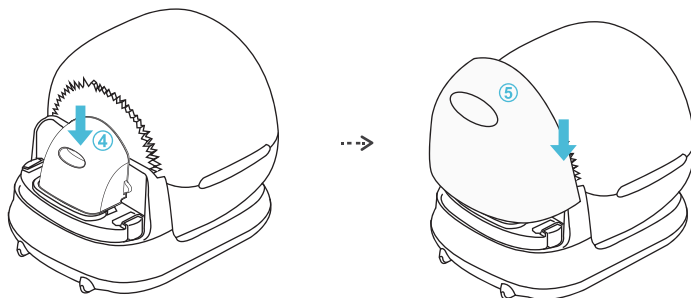

Používání

- Po zapnutí zařízení chvíli trvá, než se dokončí automatický test (po zapnutí se barel otočí a nastaví se do výchozí pozice).
- Zařízení bude po dokončení testu automaticky v režimu inteligentního snímání, není třeba měnit jeho program.
- Během procesu se zařízením **nemanipulujte** ani **nehýbejte**.
Může dojít k narušení kalibrace váhy.
Během této doby jsou blokována tlačítka na zařízení. Je potřeba počkat až se proces dokončí (cca 20-40 vteřin).

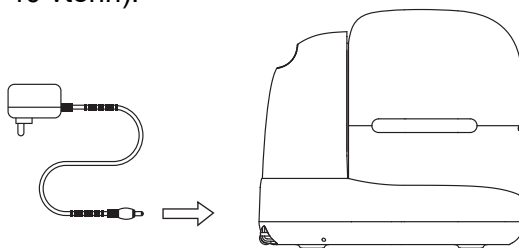

Stelivo

-Nasypte stelivo do barelu. Použijte k němu přiloženou odměrku (9.). Nasypte zhruba 2-3 odměrky. Záleží na typu steliva. A pomocí zarovnání zkontrolujte, zda je stelivo k rysce „MAX Line“. (Pokud zařízení nebude pod proudem, nebude nutné dělat kalibraci váhy a poté třeba ještě trochu dosypete). V opačném případě ještě proveďte kalibraci váhy z předchozí stránky. V opačném případě zařízení nerozpozná váhu a bude si myslet, že je uvnitř kočka.

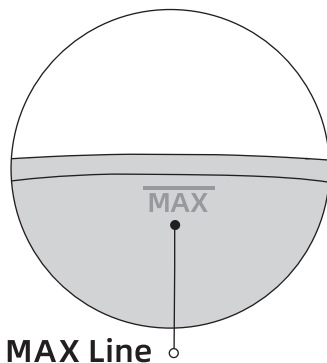
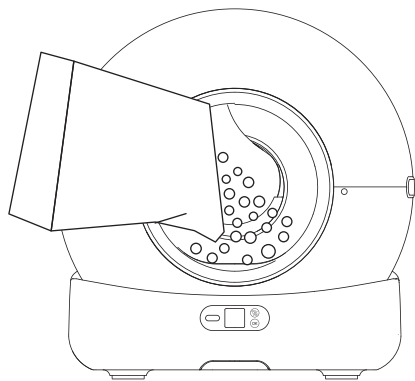
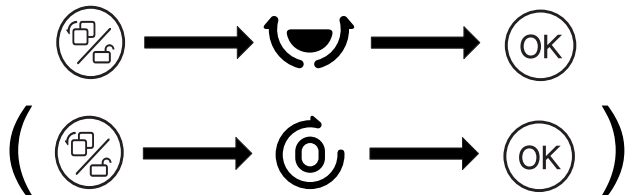

- Pokud dojde k překročení limitu steliva, toaleta přebytečné stelivo vysype do koše.

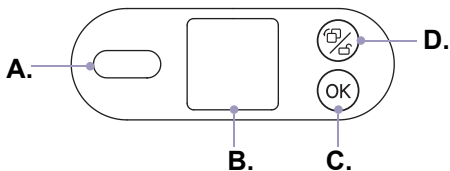
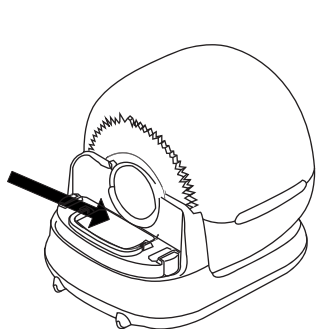

- | | |
|----|-------------------------------|
| A. | Infračervený senzor |
| B. | LCD displej |
| C. | „OK“ Potvrzovací tlačítko |
| D. | Jedním stiskem změníte funkci |

Displej a funkce



- Tlačítko změny módu

Krátkým stiskem dojde k přepnutí mezi módy

- Zámek displeje

Stiskněte a držte toto tlačítko 5 vteřin pro odemknutí/zamknutí displeje.











OK

- Tlačítko „OK“

Slouží pro potvrzení zvoleného módu.

Automatický mód hodin

Zařízení ukazuje čas, pokud se neprovádí žádná akce (aby kočka věděla, kdy vás budí).

Název	Ikona	Status	Popis
Wi-Fi		Bliká	Zařízení čeká na připojení k Wi-Fi síti (pouze 2,4 Ghz).
		Svíí	Zařízení je připojeno k Wi-Fi.
Urovnat stelivo		Bliká	Zarovná stelivo v zařízení do vodorovné polohy.
Manuální čištění		Bliká	Zařízení po potvrzení provede čištění toalety.
Vysypat vše		Bliká	Potvrďte stiskem „OK“ na 5 vteřin. Zařízení vysype vše do koše.
Kalibrace váhy		Bliká	Krátce stiskněte „OK“ pro kalibraci váhy (doporučujeme při výměně nebo přidání steliva).
Zvíře vstoupilo		Svíí	Ikona připomíná, že zvíře vstoupilo nebo bylo přidáno stelivo.
Objekt v blízkosti		Svíí	Upozorní, když se k zařízení něco přiblíží.
Koš je plný		Svíí	Připomíná výměnu sáčku, když je koš plný.
Zadní kryt		Svíí	Upozorní na neúplně zajištěný zadní kryt.
Režim nerušit		Svíí	Zařízení je v režimu Nerušit.

Aplikace a připojení

Stahování aplikace

Stáhněte aplikaci „Smart life“ z Obchodu Play nebo App Store na vašem mobilním zařízení.



Připojení Wi-Fi

-Zařízení pracuje výhradně na frekvenci 2,4 Ghz. Pro párování musí být telefon připojený na Wi-Fi a musí být zaplé Bluetooth.

Vyvolání procesu párování

Pomocí horního tlačítka zvolte symbol Wi-Fi. Poté stiskněte tlačítko „OK“ na 5 vteřin, čímž spustíte režim párování. A v aplikaci uvidíte zařízení mezi dalšími nalezenými zařízeními.

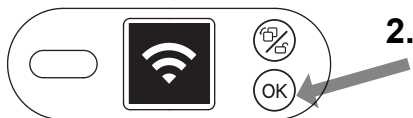
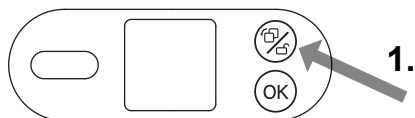

Nebo můžete využít průvodce připojení naskenováním druhého QR kódu přímo v aplikaci.

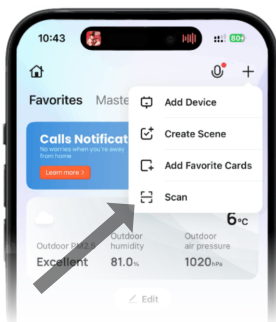
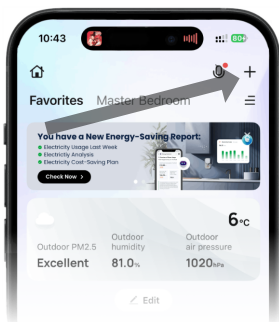

Aplikace a prostředí

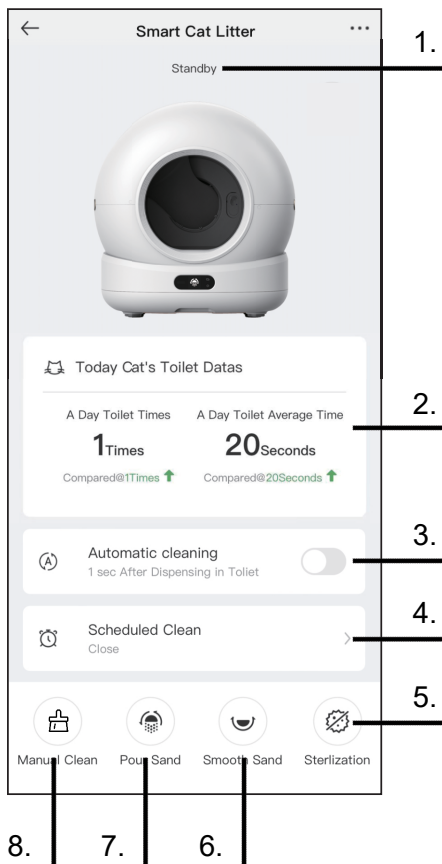

1
Aktuální stav zařízení
Zde online vidíte, zda zařízení pracuje a v jakém stavu se aktuálně nachází.

2
Historie záznamů
Zde vidíte historii využívání zařízení.

3
Automatické čištění
Zapnutím této funkce aktivujete samočisticí proces, který se sám vypne po uplynutí vámi nastaveného času.

4
Plánované čištění
Pokud není aktivní (na obrázku je vypnuté) automatické čištění, zařízení se řídí „jízdním řádem“, který zde pevně nastavíte.

5
Sterilizace
Tlačítkem spustíte ihned sterilizaci písku na 30 minut. Pokud kočka vejde, sterilizace se automaticky vypne.

6
Urovnání písku
Slouží k okamžitému urovnání hladiny písku. Ideální pro kontrolu hladiny.

7
Vysypat vše
Toto tlačítko otočí barelem v opačném směru a veškeré stelivo vysype do koše.

8
Vyčistit
Zařízení provede ihned čištění steliva.

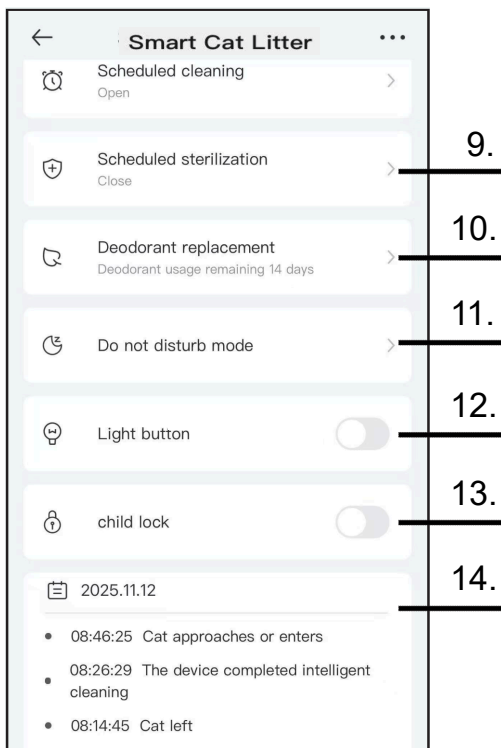

9 Plánovaná sterilizace

V tento uvedený čas se spustí sterilizace UV světlem. Doporučujeme používat 3x denně minimálně na 30 min. Vysledujte, kdy kočka/kočky nechodí na toaletu dle historie záznamů (14.) a kdy je volno. Pokud i přesto zvíře vejde v době sterilizace dovnitř, sterilizace se vypne. Po odchodu zvířete bude pokračovat.

10 Výměna vůně

Zde se ukryvá počítadlo, které restartujete po výměně vůně.

11 Nerušit

Zde se nastavuje, kdy toaleta nemá být aktivní. Toaleta se nebude sama čistit.

12 Osvětlení

Skvělý pomocník pro kontrolu prostoru či kontrolu hladiny steliva.

13 Zámek (displeje)

Zapnete a vypnete zámek. Pokud 5 vteřin podržíte horní tlačítko na zařízení, změní se stav také.

14 Historie

Zde je historie celých dní. A to včetně váhy. Přehledy historie lze vidět na grafech pod obrázkem toalety (2.)

Výměna pytle na odpad

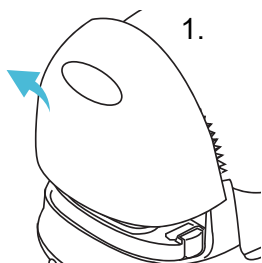
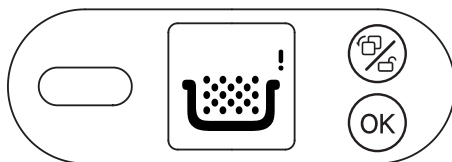

1.

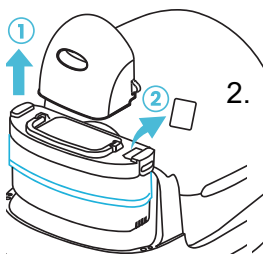

2.

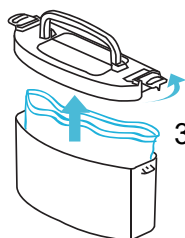

3.

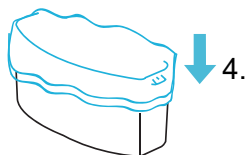

4.

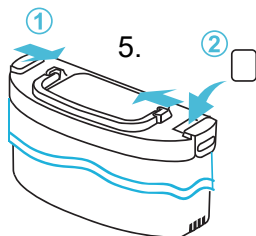

5.

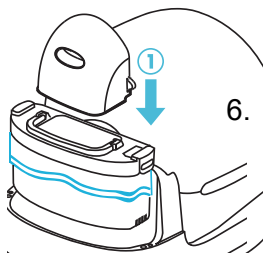

6.

1
Sejměte kryt

2
Sejměte druhý kryt a v případě potřeby vyměňte vůni.

3
Odjistěte strany a vyjměte pytlík.

4
Nasadte nový pytlík tak, aby okraje pytle byly přes hrany koše.

5
Zajistěte a vložte novou vůni.

6
Nasadte malý kryt a poté hlavní kryt.

Rady, tipy, triky

Není nutnost používat originální pytlíky. My je pouze doporučujeme, neboť jsou pevnější. Koš, který je plný je poměrně těžký a klasické pytlíky se mohou snadno protrhnout. Při výběru dbejte na tuto skutečnost.

Čištění a údržba

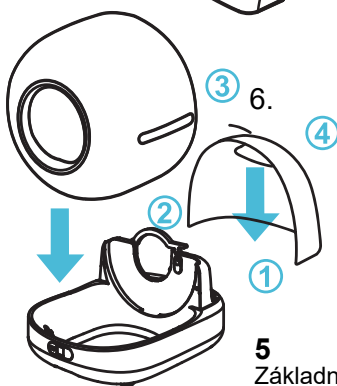
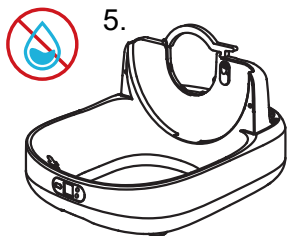
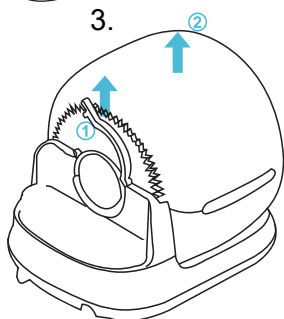
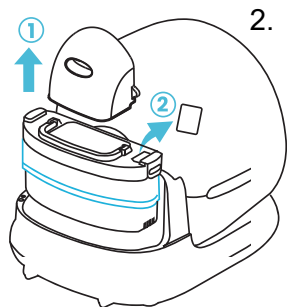
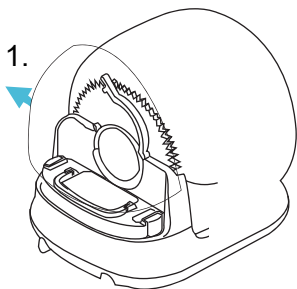

1
Odpojte zařízení od elektriny a sejměte kryt.

2
Sejměte druhý kryt a v případě potřeby vyměňte vůni.





3
Odjistěte pojistku a sejměte barel.

4
Všechny tyto díly jsou omyvatelné pod proudem vody.

5
Základna není vodotěsná. V případě znečištění použijte vlhký hadřík.

6
Vše opět složte. Dbejte pozornosti pro správné zajištění barelu.

Ikony na zařízení

Ikona	Vysvětlení stavu	Řešení
	Symbol Wi-Fi bliká (není připojeno k síti)	Je potřeba připojit zařízení k Wi-Fi. Naskenujte QR kód pod tabulkou v aplikaci Smart Life.
	Zvíře vstoupilo dovnitř nebo během manipulace se stelivem	Pokud je váha barelu rozdílná oproti poslední hodnotě, symbol se zobrazí. Můžete provést kalibraci váhy nebo počkat 5 minut a kalibrace se dokončí sama.
	Blokování senzoru přiblížení	Symbol se ukáže, pokud je poblíž zvíře nebo jiný objekt. Také může být senzor špinavý - očistěte jej.
	Zadní kryt není správně nasazený	Zkontrolujte, zda je kryt zarovnan a správně nasazen.
	Koš na odpad je plný	Koš s odpadem je plný a je potřeba jej vyměnit za nový.

Otázky & Odpovědi

Proč se údaje o váze v aplikaci neshodují s váhou mé kočky?

Zkontrolujte, zda je to způsobeno zvědavostí vaší kočky, která na zařízení vstoupí pouze dvěma tlapkami, nebo zda jste přisypali nové stelivo, případně zařízením pohybovali. To vše může způsobit odchylku ve váze.

Jaký druh steliva by se měl používat?

Směsné stelivo, tofu stelivo, bentonitový jíl, minerální písek apod. Délka by neměla překročit 10 mm. Správný typ síta najdete na třetí stránce tohoto manuálu.

Proč zařízení ukazuje „Koš na odpad plný“, když je v koši ještě místo?

Zkontrolujte, zda v koši nejsou nežádoucí předměty (např. hračky), které mohou nadzvednout vnitřní víko. To může ovlivnit infračervený senzor a zařízení pak vyhodnotí koš jako plný.

Proč zařízení nefunguje po výměně odpadkového pytle?

Po výměně pytle se ujistěte, že pytel **nepřesahuje** do prostoru infračerveného senzoru (pokud je blokován, zařízení nefunguje správně). Ujistěte se, že je pytel správně uložený za hranici senzoru.

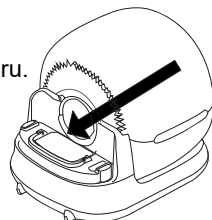

Záruční podmínky

Vážení zákazníci, děkujeme vám za zakoupení tohoto produktu. Prosím, přečtěte si následující záruční podmínky pečlivě před použitím tohoto produktu:

- 1. Záruční lhůta je dva roky od data zakoupení (na základě platného dokladu o koupi). Během této doby poskytujeme bezplatné opravy na jakékoli kvalitativní vady produktu.**
- 2. Následující případy nejsou kryty zárukou:**
 - Jakákoli závada způsobená nesprávným používáním nebo nevhodnými podmínkami prostředí.
 - Jakákoli závada způsobená nesprávnou instalací, zneužitím, neautorizovanou údržbou, vyšší mocí nebo jinými vnějšími příčinami.
 - Jakákoli závada způsobená použitím neoriginálních součástí nebo příslušenství.
 - Produkt překročil záruční dobu.
 - Jiné poruchy nebo poškození, které nesouvisí s konstrukcí produktu, technologií, výrobním procesem nebo kvalitativními vadami.
 - Normální opotřebení, spotřeba nebo stárnutí během používání produktu.
 - Nemožnost předložení platného dokladu o koupi.
- 3. Kontaktujte prosím zákaznický servis včas, abyste si ověřili podmínky záručního servisu.**
- 4. Pokud zařízení budete odesílat na reklamaci, prosíme - kompletně jej vyčistěte. Pokud nebude zařízení čisté, servis si bude nárokovat adekvátní finanční kompenzaci.**
- 5. Pokud vrácený produkt nespĺňuje platné záruční podmínky, budou vám účtovány odpovídající náklady na servis.**

INFORMACE O LIKVIDACI A RECYKLACI

Tento produkt je označen symbolem pro oddělený sběr. Produkt musí být zlikvidován v souladu s předpisy pro likvidaci elektrických a elektronických zařízení (Směrnice 2012/19/EU o odpadech z elektrických a elektronických zařízení). Vyhazování spolu s běžným komunálním odpadem je zakázáno. Likvidujte všechna elektrická a elektronická zařízení v souladu se všemi místními a evropskými předpisy, na určených sběrných místech, které mají příslušné povolení a certifikaci v souladu s místními právními předpisy. Správná likvidace a recyklace pomáhá minimalizovat dopady na životní prostředí a lidské zdraví. Další informace ohledně likvidace získáte od prodejce, autorizovaného servisního střediska nebo místních úřadů.

EU PROHLÁŠENÍ O SHODĚ

Tímto společnost Lavatronic s.r.o. prohlašuje, že rádiové zařízení typu AERIUM CLEAN BOX je v souladu s požadavky evropských předpisů.

Konektivita: Wi-Fi 2,4 GHz IEEE 802.11b/g/n
 Frekvenční pásmo: 2,400 – 2,4835 GHz
 Max. výkon radiofrekvenčního signálu (EIRP): < 20 dBm

www.aerium.eu
 /
 info@aerium.eu

